

VELUX®

VELUX INTEGRA® Solar KSX 100



NEDERLANDS: Instructies voor opbouwpakket op zonne-energie

ITALIANO: Istruzioni del kit di trasformazione solare

ESPAÑOL: Instrucciones de kit de conversión solar

PORTUGUÊS: Instruções para kit de conversão solar

NEDERLANDS: Instructies voor opbouwpakket op zonne-energie	
Inhoud van de verpakking	4-5
Montage	6-27
Functies	28
Sluiten van dakraam.....	30-31

ITALIANO: Istruzioni del kit di trasformazione solare	
Contenuto dell'imballo	4-5
Installazione	6-27
Funzionalità.....	28
Chiusura della finestra	30-31

ESPAÑOL: Instrucciones de kit de conversión solar	
Contenido del paquete	4-5
Instalación	6-27
Funcionamiento	28
Cierre de la ventana	30-31

PORTUGUÊS: Instruções para kit de conversão solar	
Conteúdo do pacote	4-5
Instalação	6-27
Função.....	28
Fechar a janela	30-31

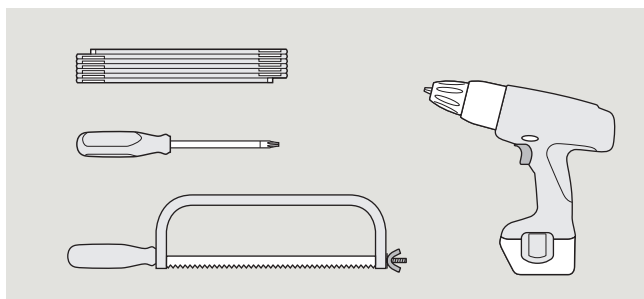
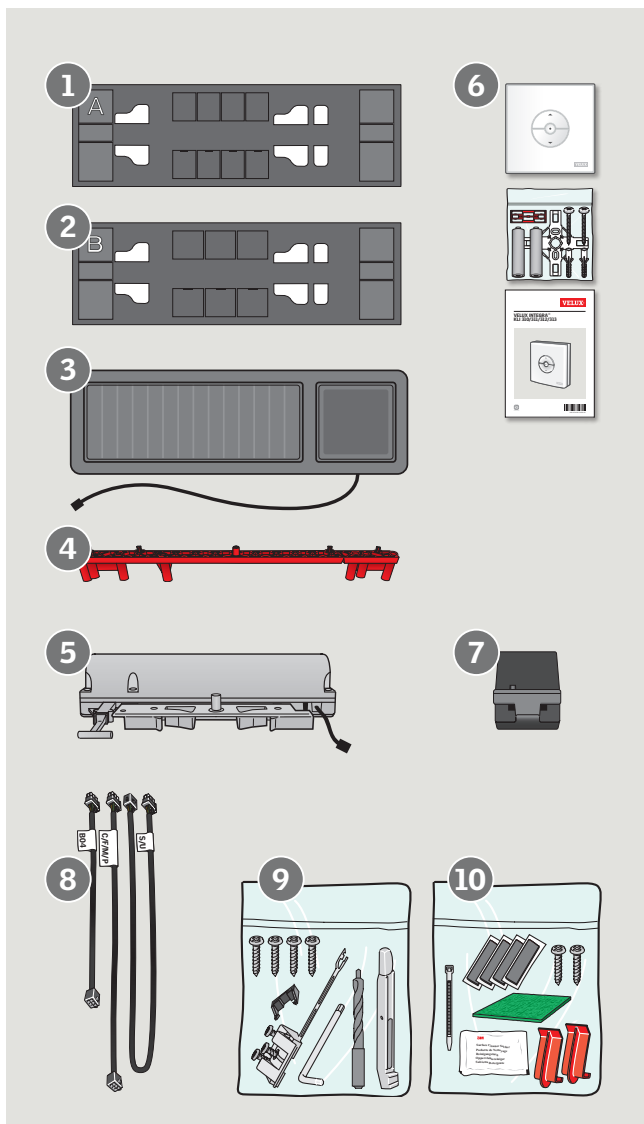

NEDERLANDS:

Inhoud van de verpakking

- ① : Adapterplaat A
- ② : Adapterplaat B
- ③ : Zonnepaneel
- ④ : Boormal
- ⑤ : Motor
- ⑥ : Wandschakelaar
- ⑦ : Batterijhouder
- ⑧ : 3 kabels
- ⑨ : Kettingklem, magneet, schroeven, TORXsleutel, boorbitje en vergrendelings-schuif
- ⑩ : Dubbelzijdig tape, schroeven, schoonmaakdoek, spons, installatie klemmetjes en kabelbinder

ITALIANO:

Contenuto dell'imballo

- ① : Adattatore con targhetta A
- ② : Adattatore con targhetta B
- ③ : Pannello solare
- ④ : Dima per fori
- ⑤ : Motore
- ⑥ : Pulsantiera a muro
- ⑦ : Vano batterie
- ⑧ : 3 cavi
- ⑨ : Staffa di chiusura, magnete, viti, chiave TORX, punta e chiavistello
- ⑩ : Nastro biadesivo, viti, panno per la pulizia, spugna, gancetti per l'installazione e fascetta

ESPAÑOL:

Contenido del paquete

- ① : Placa adaptadora A
- ② : Placa adaptadora B
- ③ : Panel solar
- ④ : Plantilla para taladros
- ⑤ : Motor
- ⑥ : Pulsador de pared
- ⑦ : Caja de baterías
- ⑧ : 3 cables
- ⑨ : Acoplamiento, imán, tornillos, llave TORX, broca y pasador
- ⑩ : Cinta adhesiva de dos caras, tornillos, pañuelo de limpieza, esponja, grapas de instalación y bridas

PORTUGUÊS:

Conteúdo do pacote

- ① : Placa de suporte A
- ② : Placa de suporte B
- ③ : Painel solar
- ④ : Guia para furação
- ⑤ : Motor
- ⑥ : Interruptor de parede
- ⑦ : Caixa da bateria
- ⑧ : 3 cabos
- ⑨ : Gancho, ímã, parafusos, sextavada, broca e tranca
- ⑩ : Fita de dupla face, parafusos, toalha de limpeza, esponja, ganchos de instalação e abraçadeira para cabos

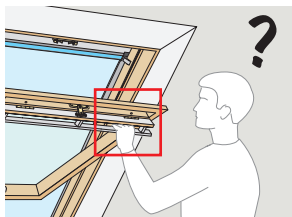

NEDERLANDS: Montage van het zonnepaneel

A Op een handmatig bediend dakraam (zonder een rolluik op zonne-energie): zie **1a**.

B Op een rolluik op zonne-energie: zie **1b**.

Opmerking: Het zonnepaneel kan alleen bevestigd worden op een rolluik als de maatcodering M--, P--, S-- of U-- is (voor VL en VU dakramen is de maatcodering Y43 en verder). De maatcodering vindt u op het typeplaatje rechtsboven op uw dakraam.

ITALIANO: Installazione del pannello ad energia solare

A Installazione su una finestra per tetti manuale (senza tapparella ad energia solare): fare riferimento al punto **1a**.

B Installazione in presenza di una tapparella ad energia solare: fare riferimento al punto **1b**.

Nota: il pannello ad energia solare può essere installato su tapparelle solo qualora le misure della finestra presentino i seguenti codici: M--, P--, S-- o U-- (per VL e VU dalla Y43 in poi). La misura della finestra è presente sulla targhetta identificativa della finestra.

ESPAÑOL: Instalación de un panel solar

A Instalar en una ventana de accionamiento manual (sin persianas exteriores solares): Véase **1a**.

B Instalar en una persiana exterior solar: Véase **1b**.

Nota: El panel solar puede instalarse en persianas exteriores solo si el código de tamaño de la ventana es M--, P--, S-- o U-- (para VL y VU desde Y43 en adelante). El código de tamaño aparece en la placa de identificación de la ventana.

PORTUGUÊS: Instalação do painel solar

A Instalação na janela de sótão manual (sem estores exteriores a energia solar): Ver **1a**.

B Instalação no estore exterior a energia solar: Ver **1b**.

Nota: O painel solar pode ser instalado nos estores exteriores apenas se o código da janela for M--, P--, S-- ou U-- (para janelas do tipo VL e VU, apenas nos tamanhos a partir do Y43). Pode consultar o código de tamanho da janela na placa situada por trás da aba de ventilação.

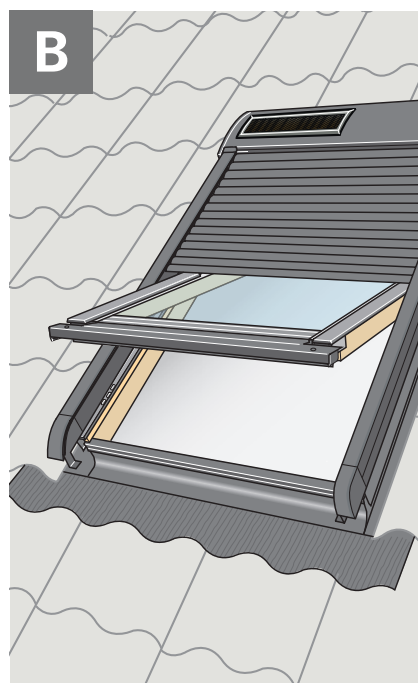
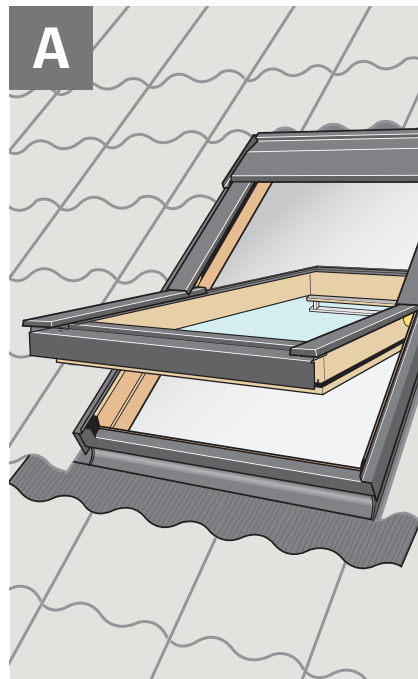

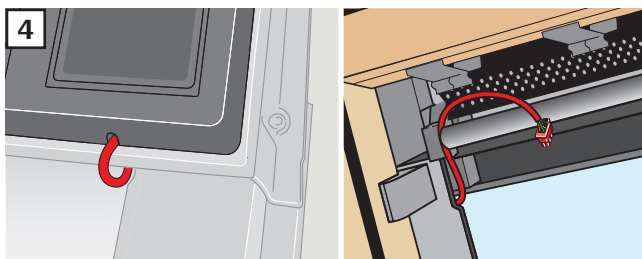
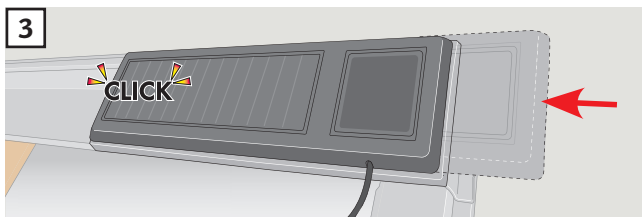
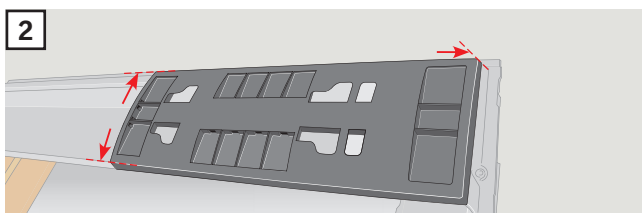
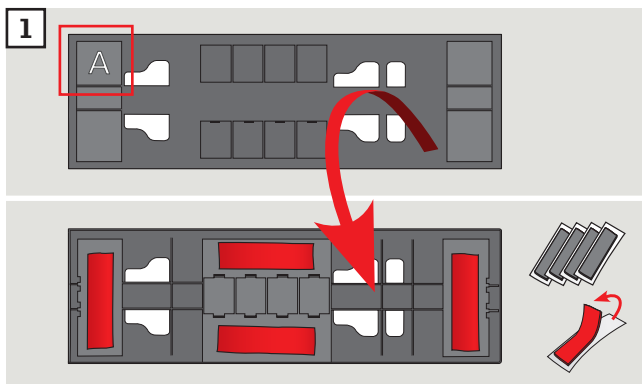
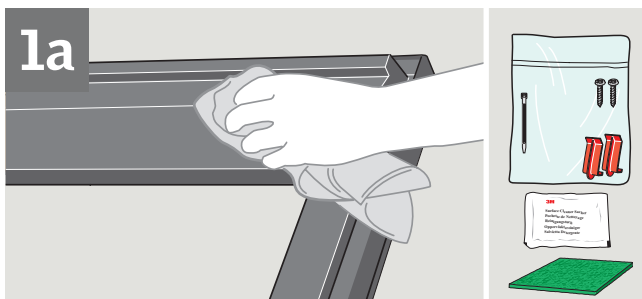

NEDERLANDS: Plaats het zonnepaneel op de bovenkap van het dakraam

Plaats het zonnepaneel met droog weer en een temperatuur tussen de +10°C en +30°C. Maak de bovenkap schoon met de spons en de schoonmaakdoek. Het oppervlak dient voor plaatsing schoon en droog te zijn.

- 1: Neem de adapterplaat **A**.
Plak het dubbelzijdige tape aan de achterzijde en verwijder de folie.
- 2: Plaats de adapterplaat zoals afgebeeld en druk het krachtig tegen de bovenkap.
- 3: Bevestig het zonnepaneel door de adapterplaat van rechts naar links te drukken.
- 4: Bevestig de kabel zoals op de afbeelding. Wacht met aansluiten tot afbeelding [9a/9b](#).

ITALIANO: Installazione del pannello ad energia solare sul rivestimento superiore della finestra

Installare il pannello ad energia solare in condizioni di asciutto e temperatura compresa tra i +10°C ed i +30°C.

Pulire il rivestimento superiore con la spugna in dotazione e asciugare con un panno pulito. La superficie deve essere completamente asciutta e pulita prima di procedere con l'installazione.

- 1: Scegliere l'adattatore con la targhetta **A**.
Attaccare il nastro biadesivo sul retro e rimuovere il foglio protettivo.
- 2: Posizionare l'adattatore come illustrato e premerlo con forza sul rivestimento superiore.
- 3: Fissare il pannello ad energia solare premendolo all'interno dell'adattatore da destra verso sinistra.
- 4: Far scorrere il cavo come illustrato. Non collegare il cavo fino all' ill. [9a/9b](#).

ESPAÑOL: Instalar el panel solar en el capuchón de la ventana

Instalar el panel solar con tiempo seco y temperaturas entre +10°C y +30°C. Limpie el capuchón con la esponja suministrada y secar con el pañuelo. La superficie debe estar totalmente seca y limpia antes de la instalación.

- 1: Seleccione la placa adaptadora **A**.
Pegue la cinta adhesiva de dos caras en la parte trasera y quite el papel.
- 2: Coloque la placa como se indica y presiónela con fuerza contra el capuchón.
- 3: Instale el panel solar empujándolo contra la placa adaptadora de derecha a izquierda.
- 4: Guíe el cable como se indica. No lo conecte hasta la fig. [9a/9b](#).

PORTUGUÊS: Instalação do painel solar na parte superior da janela

Instale o painel solar em condições atmosféricas secas e com uma temperatura entre os +10°C e os +30°C. Limpe a parte superior da janela com a esponja fornecida e posteriormente passe o toalhete de limpeza. A superfície tem de estar completamente seca e limpa antes de iniciar a instalação.

- 1: Escolha a placa de suporte **A**.
Coleque a fita de dupla face na parte posterior da placa de suporte e remova a película.
- 2: Posicione a placa de suporte conforme ilustrado e pressione com força contra a parte superior da janela.
- 3: Fixe o painel solar empurrando-o para dentro da placa de suporte da direita para a esquerda.
- 4: Conduza o cabo conforme ilustrado. Não o ligue até chegar à ilustração [9a/9b](#).

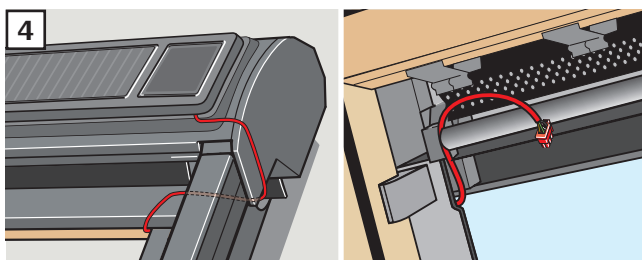
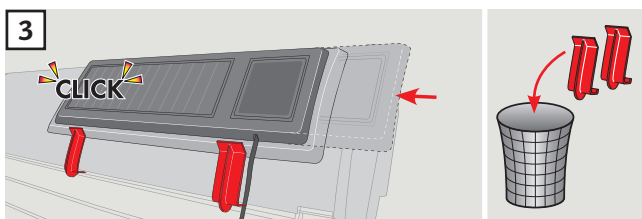
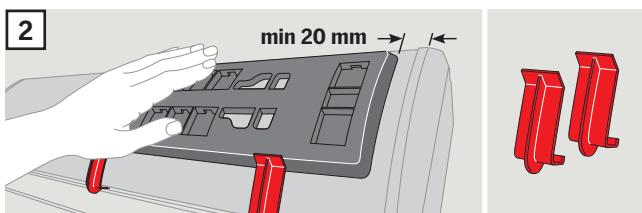
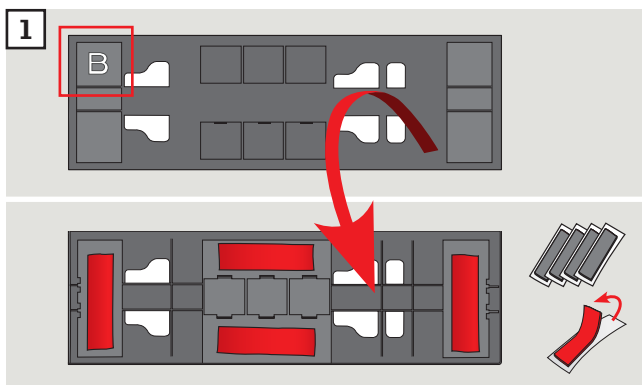
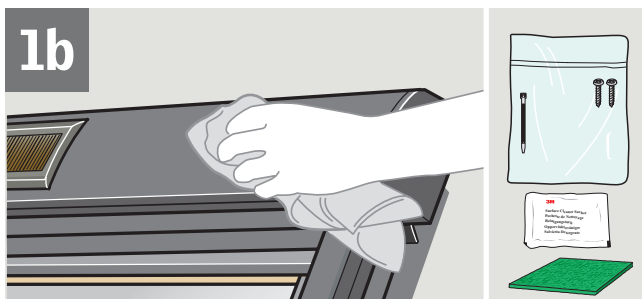

NEDERLANDS: Plaats het zonnepaneel op de bovenkap van het rolluiк

Plaats het zonnepaneel met droog weer en een temperatuur tussen de +10°C en +30°C. Maak de bovenkap schoon met de spons en de schoonmaakdoek. Het oppervlak dient voor plaatsing schoon en droog te zijn.

- 1: Neem de adapterplaat **B**.
Plak het dubbelzijdige tape aan de achterzijde en verwijder de folie.
- 2: Plaats de installatie klemmetjes en adapterplaat zoals afgebeeld. Druk de adapterplaat krachtig tegen de bovenkap.
- 3: Verwijder de installatie klemmetjes. Bevestig het zonnepaneel door de adapterplaat van rechts naar links te drukken.
- 4: Bevestig de kabel zoals op de afbeelding. Wacht met aansluiten tot afbeelding 9a/9b.

ITALIANO: Installazione del pannello ad energia solare sul rivestimento superiore della taparella

Installare il pannello ad energia solare in condizioni di asciutto e temperatura compresa tra i +10°C ed i +30°C.

Pulire il rivestimento superiore con la spugna in dotazione e asciugare con un panno pulito. La superficie deve essere completamente asciutta e pulita prima di procedere con l'installazione.

- 1: Scegliere l'adattatore con la targhetta **B**.
Attaccare il nastro biadesivo sul retro e rimuovere il foglio protettivo.
- 2: Posizionare i gancetti per l'installazione e l'adattatore come illustrato. Premere la placchetta dell'adattatore sul rivestimento superiore.
- 3: Rimuovere i gancetti per l'installazione. Fissare il pannello ad energia solare premendolo nell'adattatore da destra verso sinistra.
- 4: Far scorrere il cavo come illustrato. Non collegare il cavo fino all'ill. 9a/9b.

ESPAÑOL: Instalar el panel solar en el marco superior de la persiana exterior

Instalar el panel solar con tiempo seco y temperaturas entre +10°C y +30°C. Limpie el marco con la esponja suministrada y séquela con el pañuelo. La superficie debe estar totalmente seca y limpia antes de la instalación.

- 1: Seleccione la placa adaptadora **B**.
Pegue la cinta adhesiva de dos caras en la parte trasera y quite el papel.
- 2: Coloque las grapas de instalación y la placa adaptadora como se indica. Presione la placa adaptadora con fuerza contra el marco.
- 3: Quite las grapas de instalación. Instale el panel solar empujándolo contra la placa adaptadora de derecha a izquierda.
- 4: Guíe el cable como se indica. No lo conecte hasta la fig. 9a/9b.

PORTUGUÊS: Instalação do painel solar na caixa do estore exterior

Instale o painel solar em condições atmosféricas secas e com uma temperatura entre os +10°C e os +30°C. Limpe a caixa do estore exterior com a esponja fornecida e posteriormente passe o toalhete de limpeza. A superfície tem de estar completamente seca e limpa antes de iniciar a instalação.

- 1: Escolha a placa de suporte **B**.
Coleque a fita de dupla face à parte posterior da placa de suporte e remova a película.
- 2: Posicione os ganchos de instalação e a placa de suporte conforme ilustrado. Pressione a placa de suporte com força contra a caixa do estore exterior.
- 3: Remova os ganchos de instalação. Fixe o painel solar empurrando-o para dentro da placa de suporte da direita para a esquerda.
- 4: Conduza o cabo conforme ilustrado. Não o ligue até chegar à ilustração 9a/9b.

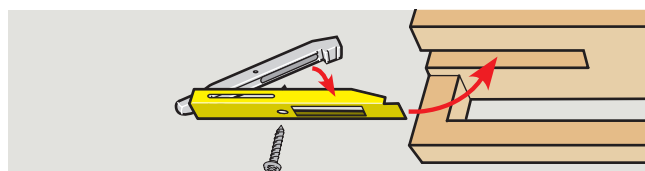
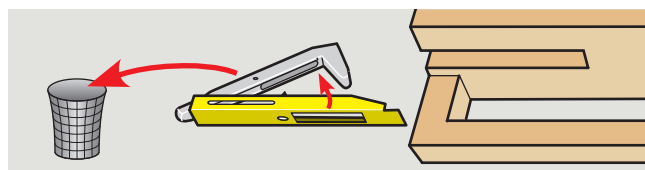
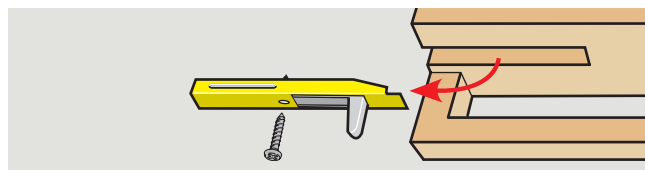
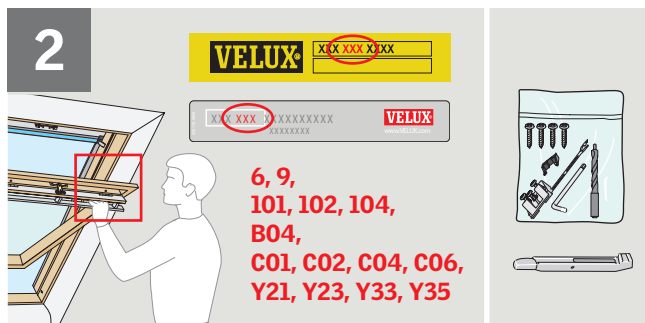

NEDERLANDS: Alleen voor kleine dakramen (zonder rolluik)

De maatcodering van het dakraam kunt u vinden op het type plaatje. **Alleen** bij de hierboven vermelde dakraammaten kunt u de vergrendelingsschuif vervangen door de meegeleverde vergrendelingsschuif.

ITALIANO: Solo per finestre di piccole dimensioni (senza tapparella)

Individuare la misura della finestra guardando sulla targhetta di identificazione. **Solo** per le misure sopra indicate, sostituire il chiavistello originario con quello fornito.

ESPAÑOL: Sólo para ventanas pequeñas (sin persiana exterior)

Vea el tamaño de la ventana en la placa de identificación. **Solo** en los tamaños de ventana indicados arriba, sustituya el pasador por el que se suministra.

PORTUGUÊS: Somente para janelas pequenas (sem estore exterior)

Veja o tamanho da janela de acordo com a placa por trás da aba de ventilação. **Apenas** para os tamanhos acima mencionados, substitua a tranca com a tranca fornecida.

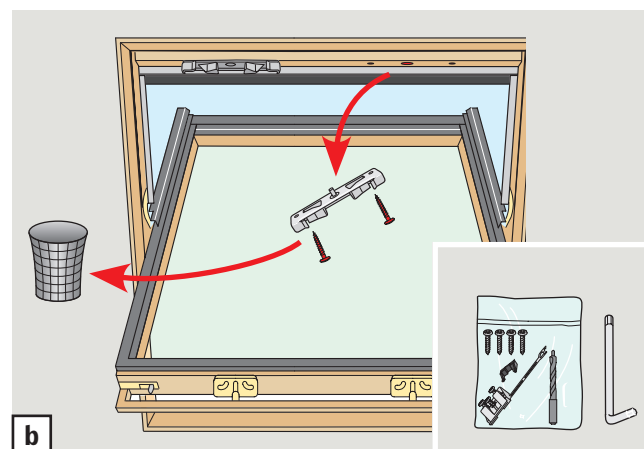
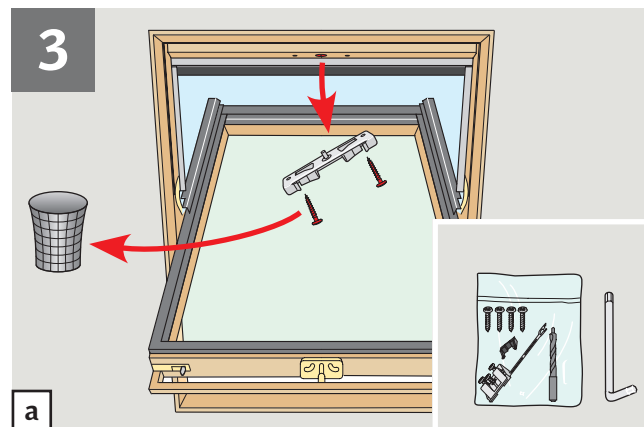

NEDERLANDS: Verwijder slotplaat

a: Dakraam met **één** slotplaat: Verwijder slotplaat en de bijbehorende schroeven. **b**: Dakraam met **twee** slotplaten: Verwijder alleen de rechter slotplaat met bijbehorende schroeven. Indien noodzakelijk kunt de meegeleverde TORXsleutel gebruiken.

ITALIANO: Rimuovere lo scontro

a: Finestra con **uno** scontro: rimuovere lo scontro e le relative viti di fissaggio. **b**: Finestra con **coppia** di scontri: rimuovere solamente quello di destra. Se necessario, utilizzare la chiave TORX fornita.

ESPAÑOL: Retire la cerradura del marco

a: Ventana con **una** cerradura: Retire y elimine la cerradura del marco, así como los tornillos correspondientes. **b**: Ventana con **dos** cerraduras: Retire solo la de la derecha. Utilice la llave TORX si es necesario.

PORTUGUÊS: Remover o fecho

a: Janela com **um** fecho: Remova o fecho e deite-o fora juntamente com os parafusos. **b**: Janela com **dois** fechos: Remova apenas o fecho do lado direito. Se necessário, utilize a sextavada fornecida.

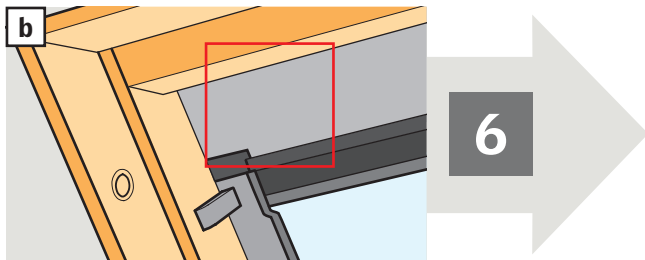
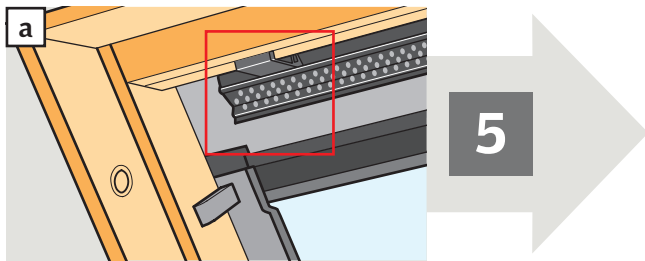
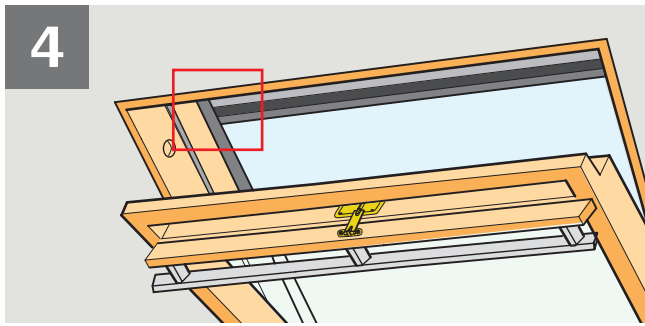

NEDERLANDS: Dakramen met een zwarte afdekkap/lijst

- a):** Dakramen **met** een afdekkap/lijst: Ga verder met stap **5**.
b): Dakramen **zonder** een afdekkap/lijst: Ga verder met stap **6a/6b**.

ITALIANO: Finestra con profilo nero

- a):** In caso di finestra **con** profilo, proseguire con il punto **5**.
b): In caso di finestra **senza** profilo, proseguire con il punto **6a/6b**.

ESPAÑOL: Ventana con un perfil negro

- a):** Si la ventana **tiene** un perfil: Continúe en el paso **5**.
b): Si la ventana **no tiene** un perfil: Continúe en el paso **6a/6b**.

PORTUGUÊS: Janelas com um perfil preto

- a):** A janela **tem** um perfil: Avançar para passo **5**.
b): A janela **não tem** um perfil: Avançar para passo **6a/6b**.

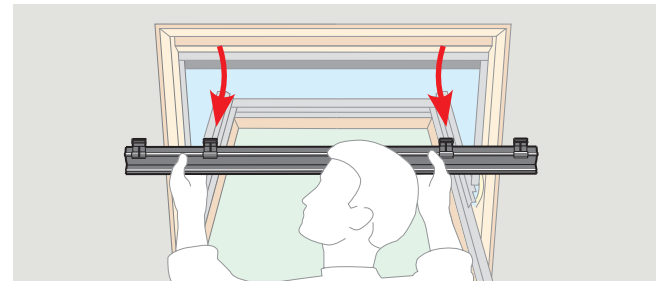
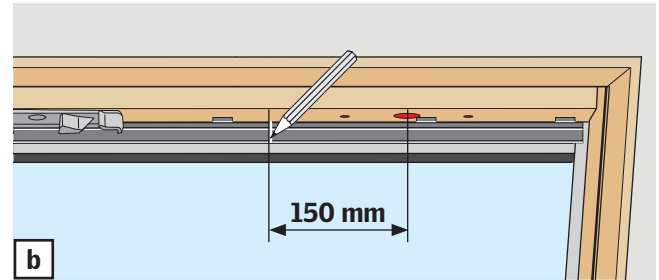
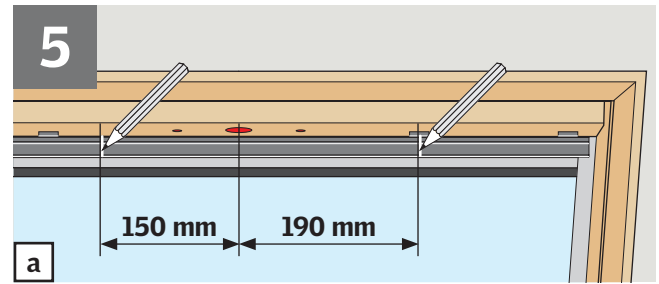

NEDERLANDS: Afdekkap/lijst markeren

- a):** Dakramen met **één** slotplaat. Markeer de afdekljst zoals getoond.
b): Dakramen met **twee** slotplaten. Markeer de afdekljst zoals getoond.
 Verwijder de afdekljst en bewaar het voor afbeelding **12**.

ITALIANO: Segnare il profilo

- a):** Finestra con **uno** scontro: segnare il profilo come illustrato.
b): Finestra con **coppia** di scontri: segnare il profilo come illustrato.
 Rimuovere il profilo e conservarlo per procedere con l'ill. **12**.

ESPAÑOL: Marcado del perfil

- a):** Ventanas con **una** cerradura: Marque el perfil como se indica.
b): Ventanas con **dos** cerraduras: Marque el perfil como se indica.
 Desmonte el perfil y consérvelo hasta la ilustración **12**.

PORTUGUÊS: Marcar o perfil

- a):** Janela com **um** fecho: Marque o perfil conforme ilustrado.
b): Janela com **dois** fechos: Marque o perfil conforme ilustrado.
 Remova o perfil e guarde-o para a ilustração **12**.

6a

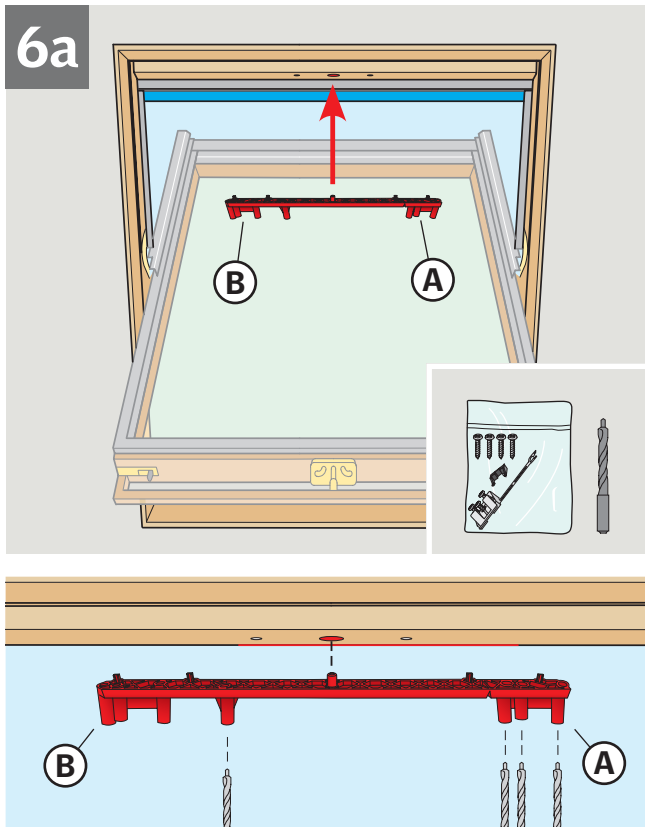

NEDERLANDS: Leg de benodigheden klaar voor installatie van de motor

Opmerking: Voor dakraam maat B04, zie 6b.

Plaats de boormal op de plaats waar u de slotplaat heeft verwijderd.

Boor 3 proefgaatjes aan de rechter zijde (A) en 1 proefgaatje aan de linker zijde (B) met behulp van het meegeleverde boorbitje.

ITALIANO: Preparazione dell'installazione del motore

Nota: per la misura della finestra, fare riferimento al punto 6b.

Posizionare la dima fornita come illustrato. Praticare i tre fori guida sulla destra (A) e un foro guida sulla sinistra (B), utilizzando la punta fornita.

ESPAÑOL: Preparar la instalación del motor

Nota: Para tamaño de ventana B04, véase 6b.

Coloque la plantilla donde estaba la cerradura. Haga tres taladros a la derecha (A) y uno a la izquierda (B) por medio de la broca suministrada.

PORTUGUÊS: Prepare a instalação do motor

Nota: Para janela de tamanho B04, ver 6b.

Posicione o guia para furação onde o fecho estava colocado. Fure três buracos guia no lado direito (A) e um no lado esquerdo (B) utilizando a broca fornecida.

6b

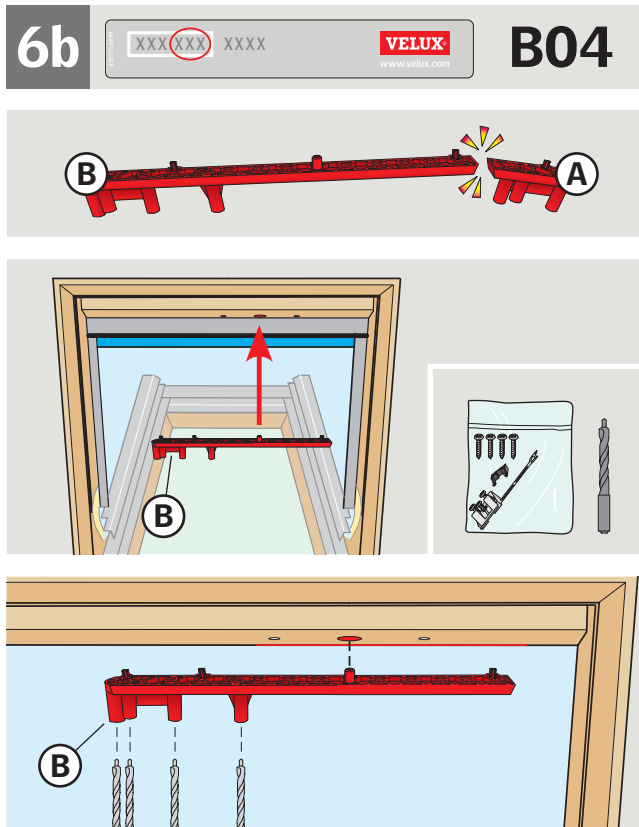

NEDERLANDS: Leg de benodigheden klaar voor installatie van de motor (dakraam maat B04).

Breek het rechter deel (A) van de boormal af. Plaats de boormal op de plaats waar u de slotplaat heeft verwijderd. Boor 4 proefgaatjes (B) aan de linker zijde met behulp van het meegeleverde boorbitje.

ITALIANO: Preparazione all'installazione del motore (misura della finestra B04)

Spezzare la parte destra (A) della dima. Posizionare la dima fornita come illustrato. Praticare i quattro fori guida (B) sul lato sinistro della dima utilizzando la punta fornita.

ESPAÑOL: Preparar la instalación del motor (tamaño de ventana B04)

Rompa la parte derecha (A) de la plantilla para taladros. Coloque la plantilla donde estaba la cerradura. Haga cuatro taladros (B) a la izquierda de la plantilla mediante la broca suministrada.

PORTUGUÊS: Prepare a instalação do motor (janela de tamanho B04)

Separe a parte direita (A) do guia para furação. Posicione o guia para furação onde o fecho estava colocado. Fure quatro buracos guia (B) no lado esquerdo do guia para furação utilizando a broca fornecida.

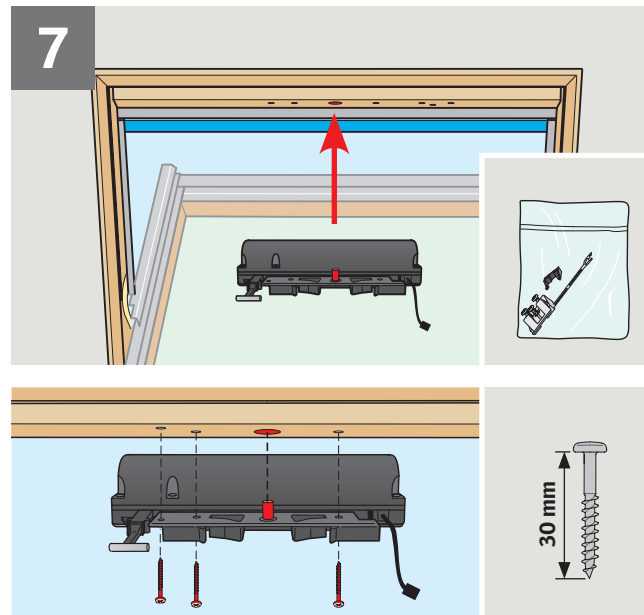

NEDERLANDS: Plaats de motor

Plaats de motor op de plek waar de slotplaat verwijderd is. Gebruik de drie meegeleverde schroeven.

⚠ Voor aanvang van de montage van de motor de scharnieren smeren. Controleer of de motor soepel kan functioneren door het dakraam handmatig goed te openen en sluiten.

ITALIANO: Fissaggio del motore

Fissare il motore dove prima era installato lo scontro usando le tre viti fornite.

⚠ Prima di installare il motore, lubrificare le cerniere della finestra. Assicurarsi che il movimento manuale di apertura e chiusura della finestra risulti scorrevole.

ESPAÑOL: Coloque el motor

Fije el motor donde se encontraba la cerradura del marco, con los tres tornillos suministrados.

⚠ Antes de colocar el motor, engrase las bisagras de la ventana y compruebe la apertura y cierre manualmente para asegurar un funcionamiento suave y sin obstáculos de la ventana.

PORTUGUÊS: Colocar o motor

Coloque o motor no lugar onde o fecho estava colocado utilizando os três parafusos fornecidos.

⚠ Antes de instalar o motor, lubrifique as dobradiças da janela. Assegure-se que a operação da janela é suave e contínuo, abrindo e fechando a janela manualmente.

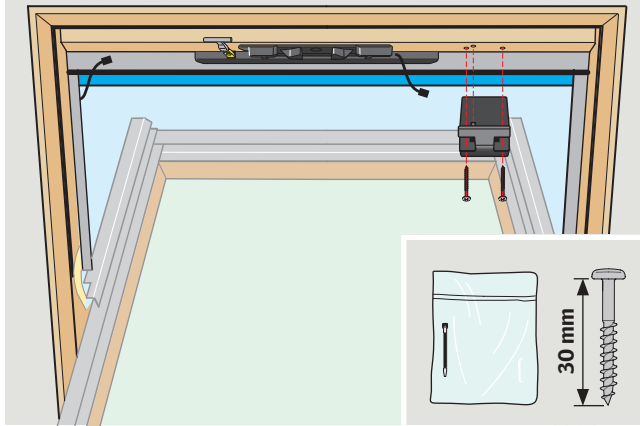
8a**NEDERLANDS: Plaats de batterijhouder****Opmerking:** Voor dakraam maat B04, zie **8b**.

Plaats de batterijhouder aan de rechter zijde van de motor door de twee meegeleverde schroeven te gebruiken.

ITALIANO: Installazione del vano batteria**Nota:** per la misura della finestra, fare riferimento al punto **8b**.

Installare il vano batteria sul lato destro del motore utilizzando le due viti fornite.

ESPAÑOL: Instalar la caja de baterías**Nota:** Para tamaño de ventana B04, véase **8b**.

Instale la caja de baterías a la derecha del motor por medio de los dos tornillos suministrados.

PORTUGUÊS: Fixar a caixa da bateria**Nota:** Para janela de tamanho B04, ver **8b**.

Fixe a caixa da bateria do lado direito do motor utilizando os dois parafusos fornecidos.

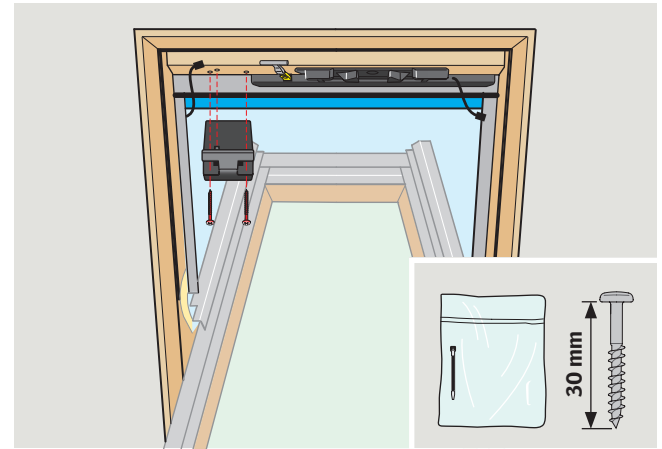
8b**B04****NEDERLANDS: Plaats de batterijhouder (dakraam maat B04)**

Plaats de batterijhouder aan de linker zijde van de motor door de twee meegeleverde schroeven te gebruiken.

ITALIANO: Installazione del vano batteria (misura della finestra B04)

Installare il vano batteria sul lato sinistro del motore utilizzando le due viti fornite.

ESPAÑOL: Instalar la caja de baterías (tamaño de ventana B04)

Instale la caja de baterías a la izquierda del motor por medio de los dos tornillos suministrados.

PORTUGUÊS: Fixar a caixa da bateria (janela de tamanho B04)

Fixe a caixa da bateria do lado esquerdo do motor utilizando os dois parafusos fornecidos.

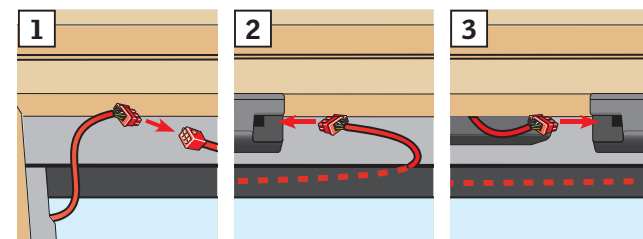
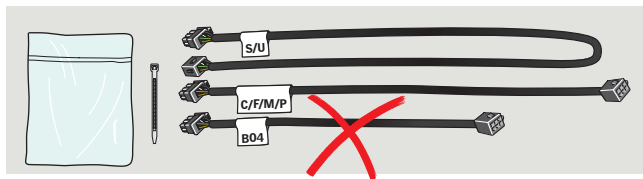
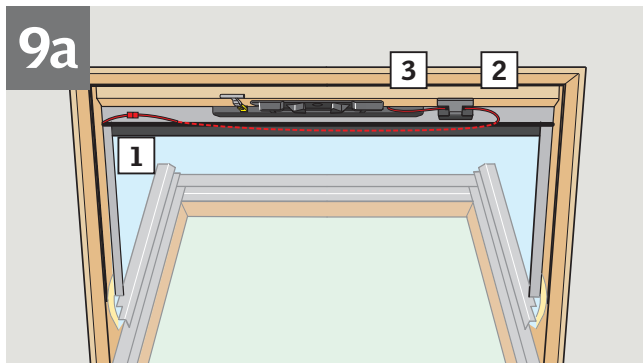

NEDERLANDS: Kabelaansluiting

Opmerking: Voor dakraam maat B04, zie 9b.

Sluit één van de meegeleverde kabels 1 van het zonnepaneel aan op de rechter zijde van de batterijhouder 2. Sluit de motorkabel aan op de linker zijde van de batterijhouder 3.

ITALIANO: Connessione dei cavi

Nota: per la misura della finestra, fare riferimento al punto 9b.

Prolungare il cavo del pannello ad energia solare utilizzando uno dei cavi forniti 1 e collegarlo alla presa sul lato destro del vano batteria 2. Collegare il cavo del motore alla presa sul lato sinistro del vano batteria 3.

ESPAÑOL: Conectar los cables

Nota: Para tamaño de ventana B04, véase 9b.

Tienda el cable del panel solar por medio de uno de los cables suministrados 1 y conéctelo al enchufe en la parte derecha de la caja de baterías 2. Conecte el cable del motor al enchufe en la parte izquierda de la caja de baterías 3.

PORTUGUÊS: Ligação dos cabos

Nota: Para janela de tamanho B04, ver 9b.

Estique o cabo proveniente do painel solar, com um dos cabos fornecidos 1, até à caixa da bateria e ligue-o à ficha do lado direito 2. Ligue o cabo do motor à ficha do lado esquerdo da caixa da bateria 3.

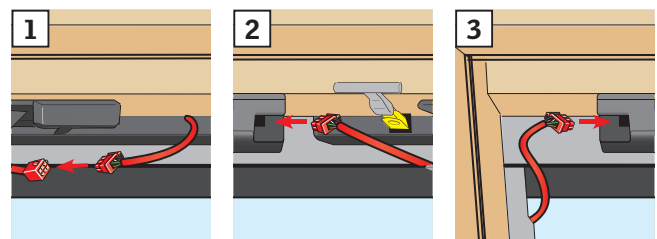
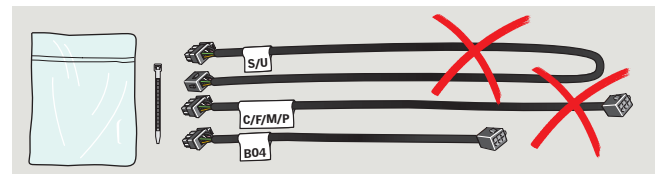
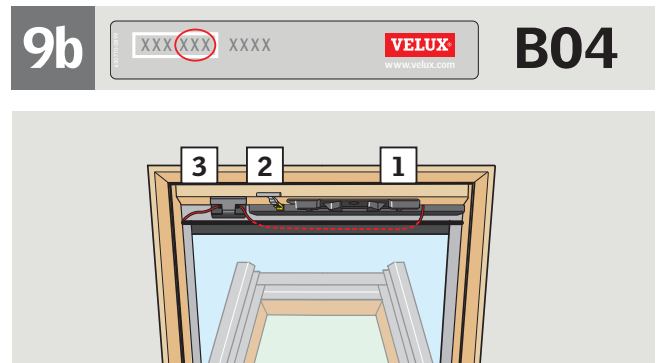

NEDERLANDS: Kabelaansluiting (dakraam maat B04)

Sluit de motorkabel aan door het kortst meegeleverde kabel 1 in de rechter zijde van de batterijhouder te pluggen 2. Sluit de kabel van het zonnepaneel aan op de linker zijde van de batterijhouder 3.

ITALIANO: Connessione dei cavi (misura della finestra B04)

Prolungare il cavo del motore utilizzando il cavo più corto tra quelli forniti 1 e collegarlo alla presa sul lato destro del vano batteria 2. Collegare il cavo dal pannello ad energia solare alla presa sul lato sinistro del vano batteria 3.

ESPAÑOL: Conectar los cables (tamaño de ventana B04)

Tienda el cable del motor por medio del más corto de los cables suministrados 1 y conéctelo al enchufe en la parte derecha de la caja de baterías 2. Conecte el cable del panel solar al enchufe en la parte izquierda de la caja de baterías 3.

PORTUGUÊS: Ligação dos cabos (janela de tamanho B04)

Estique o cabo do motor, utilizando o cabo mais curto fornecido 1, até à caixa da bateria e ligue-o à ficha do lado direito 2. Ligue o cabo proveniente do painel solar à ficha do lado esquerdo da caixa da bateria 3.

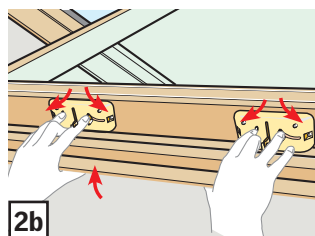
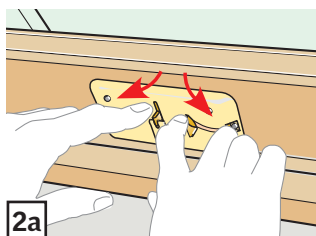
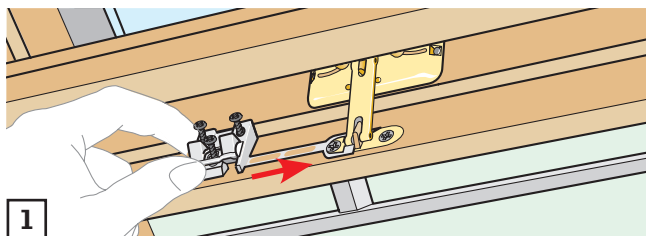
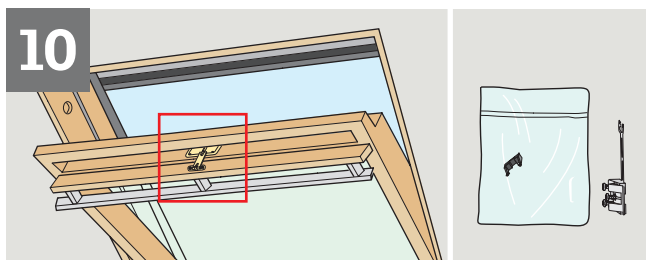

NEDERLANDS: Plaats de kettingklem

Monteer de kettingklem op het hoofdslot (bij dakramen met twee hoofdsloten kunt u het rechter hoofdslot gebruiken) **1**. Stel het slot buiten werking: Dakramen met één slot **2a**, dakramen met twee sloten **2b**.

ITALIANO: Posizionamento della staffa di chiusura

Fissare la staffa alla serratura (per finestre con due serrature: fissarla a quella destra) **1**. Spostare i perni di chiusura della serratura come illustrato: finestre con una serratura **2a**, finestre con due serrature **2b**.

ESPAÑOL: Coloque el acoplamiento

Fije el acoplamiento a la cerradura de la hoja (si la ventana tiene dos cerraduras, en la de la derecha) **1**. Active manualmente la cerradura: Ventanas con una cerradura **2a**, ventanas con dos cerraduras **2b**.

PORTUGUÊS: Posicionar o gancho

Coloque o gancho sobre a tranca (janelas com duas trancas: na tranca do lado direito) **1**. Destranque as trancas: Janelas com uma tranca **2a**, janelas com duas trancas **2b**.

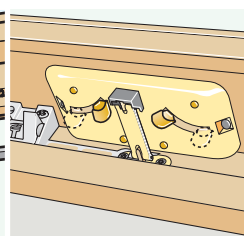
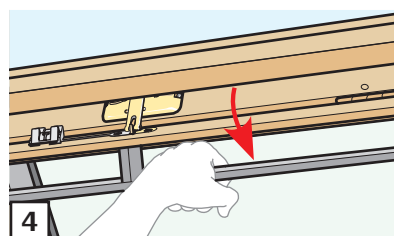
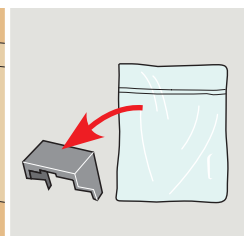
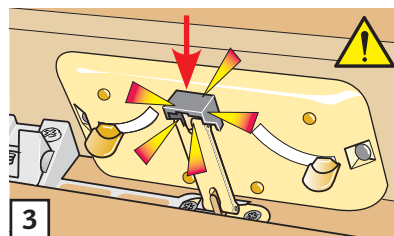
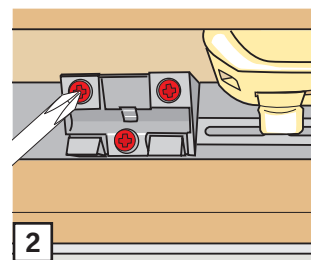
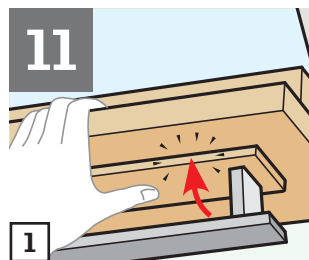

NEDERLANDS: Schroef de kettingklem vast

Sluit de ventilatieklep **1**. Bevestig de kettingklem met schroeven **2**. Klik de magneet op het slot **3**.
⚠ Ventilatieklep helemaal **openen**, zodat het slot weer in werking treedt **4**.

ITALIANO: Fissaggio della staffa di chiusura

Chiudere l'aletta di ventilazione **1**. Avvitare la staffa di chiusura sull'aletta di ventilazione **2**. Fissare il magnete alla serratura **3**.
⚠ **Aprire** completamente l'aletta di ventilazione in modo che i perni di chiusura delle serrature ritornino nella loro posizione originaria **4**.

ESPAÑOL: Atornille el acoplamiento

Cierre la aleta de ventilación **1**. Atornille el acoplamiento **2**. Encaje el imán en la cerradura **3**.
⚠ **Abra** completamente la aleta de ventilación para que la cerradura se libere **4**.

PORTUGUÊS: Fixar o gancho

Feche a aba de ventilação **1**. Fixe o gancho com os parafusos **2**. Fixe o ímã na tranca **3**.
⚠ **Abra** completamente a aba de ventilação de modo a que a tranca fique engatada **4**.

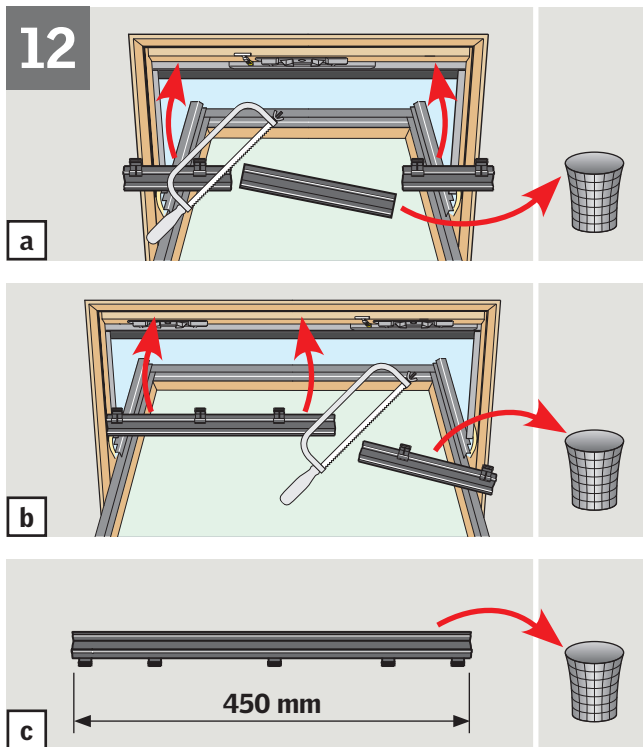

NEDERLANDS: Aanpassen van de afdekkap/lijst

- a):** Dakramen met **één** slotplaat. Pas de afdekljst aan zoals getoond en herplaats hem. Sluit het dakraam. **b):** Dakramen met **twee** slotplaten. Pas de afdekljst aan zoals getoond en herplaats hem. Sluit het dakraam. **c):** Als de afdekljst 450 mm of kleiner is, kunt u de afdekljst weglaten.

ITALIANO: Sistemazione del profilo

- a):** Finestra con **uno** scontro: sistemare il profilo come illustrato e fissarlo. Chiudere la finestra. **b):** Finestra con **coppia** di scontri: sistemare il profilo come illustrato e fissarlo. Chiudere la finestra. **c):** Se il profilo misura 450 mm o meno, eliminarlo.

ESPAÑOL: Ajuste del perfil

- a):** Ventana con **una** cerradura: Ajuste el perfil como se indica y vuelva a colocarlo. Cierre la ventana. **b):** Ventana con **dos** cerraduras: Ajuste el perfil como se indica y vuelva a colocarlo. Cierre la ventana. **c):** Si el perfil mide 450 mm o menos, se desecha.

PORTUGUÊS: Ajustar o perfil

- a):** Janela com **um** fecho: Ajuste o perfil conforme ilustrado e volte a colocar. Feche a janela. **b):** Janela com **dois** fechos: Ajuste o perfil conforme ilustrado e volte a colocar. Feche a janela. **c):** Se o perfil medir 450 mm ou menos, deite-o fora.

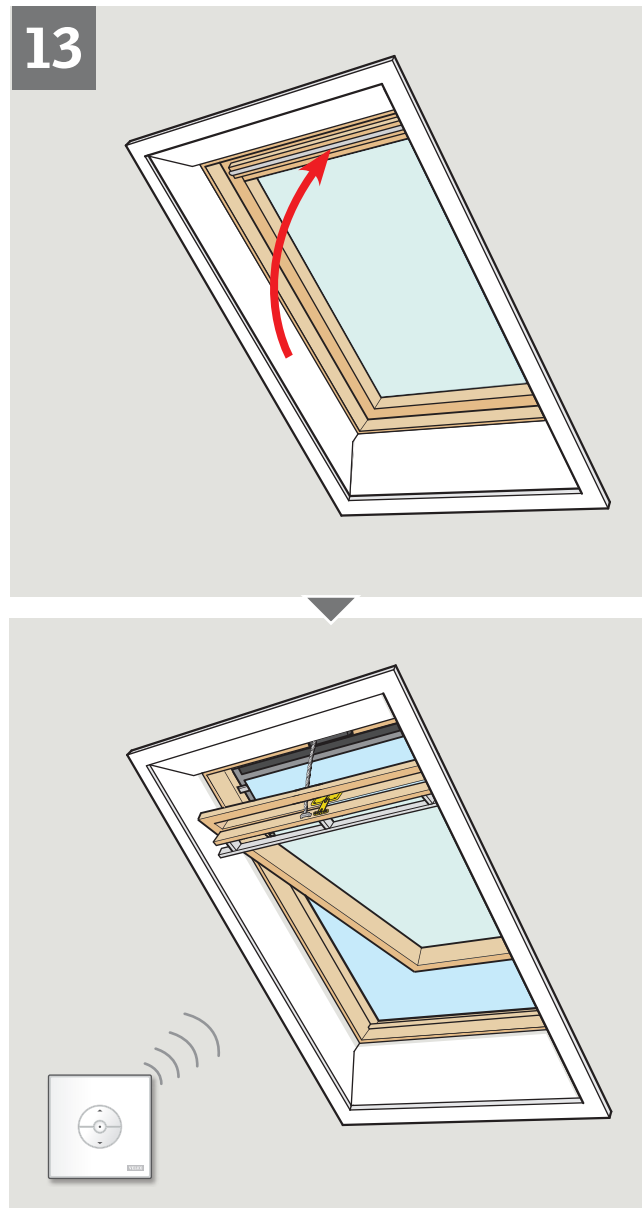

NEDERLANDS: Functies

Het product wordt van stroom voorzien door een batterij, die kan worden gebruikt, zolang de batterij opgeladen is. Wanneer de batterij leeg is, zal de batterij binnen een paar dagen weer helemaal zijn opgeladen (afhankelijk van de hoeveelheid zon).

Let op: Het gebruik van een zonne-energie produkt kan beperkt worden, doordat het product op het noorden ligt, het zonnepaneel in de schaduw is geplaatst of het daglicht op andere manieren belemmerd wordt.

Bij een juiste montage en gebruik, vergt het product een minimale hoeveelheid onderhoud. Wanneer er een opeenhoping van vuil op het zonnepaneel zit, dient dit schoon gemaakt te worden met water en een alledaags reinigingsmiddel om de zonnecellen maximaal op te kunnen laden. Het is belangrijk om het zonnepaneel tijdens de winterperiode vrij te houden van sneeuw en ijs.

ITALIANO: Funzionalità

Il prodotto è alimentato tramite batteria e di conseguenza può essere utilizzato fino a che la batteria è carica. In caso di esaurimento, la batteria può essere ricaricata in un paio di giorni (dipende dall'intensità della luce solare).

Nota: La funzionalità del prodotto può essere limitata qualora il pannello ad energia solare sia orientato a nord oppure posizionato all'ombra o, comunque, se la luce solare venga ostacolata in altro modo.

Se installato e utilizzato correttamente, il prodotto richiede una manutenzione minima. In caso di accumulo di sporcizia sul pannello solare, pulire con acqua e un detergente per ottenere il massimo dell'efficienza nella ricarica. Il pannello ad energia solare deve essere libero da depositi di neve o ghiaccio.

ESPAÑOL: Funcionamiento

El producto está alimentado con baterías y puede funcionar mientras éstas estén cargadas. Si se descargan, volverán a recargarse en unos pocos días (dependiendo de la cantidad de luz solar).

Nota: El uso de un producto solar puede quedar limitado si está orientado al norte, la célula solar queda situada en la sombra, o la luz solar queda interrumpida de cualquier forma.

Si la instalación y el uso son correctos, el producto sólo requiere un mantenimiento mínimo. En caso de acumulación de suciedad en la célula solar, debe limpiarse con agua y un detergente común. Para aprovechar al máximo la función de carga, el panel solar debe estar libre de nieve o hielo durante el periodo invernal.

PORTUGUÊS: Função

O produto funciona com uma bateria e pode ser operado desde que a bateria se encontre carregada. Se a bateria se descarregar, voltará a carregar-se durante o curso de alguns dias (dependendo da quantidade de raios solar).

Nota: O uso do produto com célula solar poderá ser limitado se este estiver virado para norte, se a célula solar estiver à sombra, ou se a luz do dia estiver bloqueada de qualquer outra forma.

O produto requer uma manutenção mínima, se instalado e utilizado correctamente. No caso de acumulação de sujidade no painel solar, este deverá ser limpo com água e produtos de limpeza domésticos regulares. Para obter a função de carga máxima, o painel solar deverá ficar livre de neve e gelo durante o inverno.

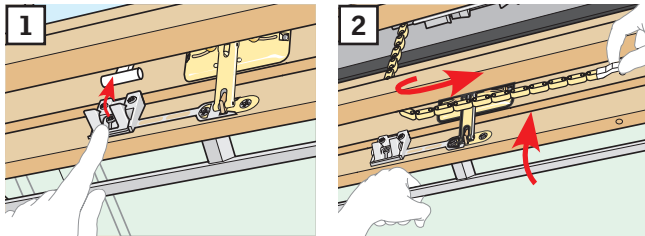
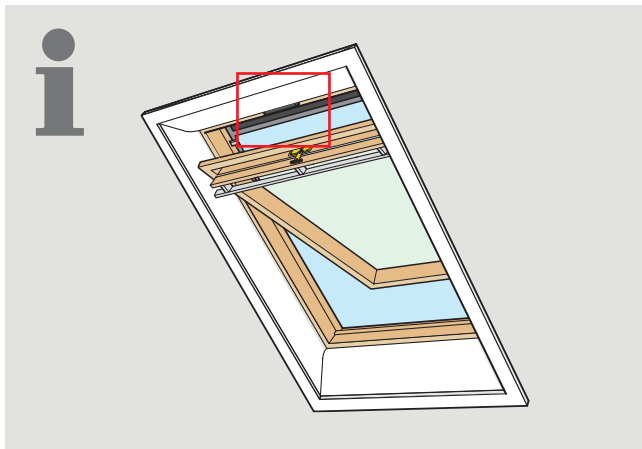

NEDERLANDS: Sluiten van dakraam bij onvoldoende batterijcapaciteit

Druk de ketting los uit de kettingklem op de ventilatieklep **1**. Buig de ketting om zoals getoond en sluit het dakraam **2**. Als de batterij is vervangen, kunt u de ketting weer in werking stellen door het dakraam handmatig te openen en de ketting in de motor terug te laten lopen.

ITALIANO: Chiusura della finestra in caso di batteria scarica

La catena può essere sganciata schiacciando il tasto di rilascio presente sulla staffa di aggancio della catena **1**. Piegarla come illustrato e chiudere la finestra **2**. Una volta ricaricata la batteria, la catena può essere riagganciata aprendo la finestra manualmente e reinserendo la catena nella staffa.

ESPAÑOL: Cierre de la ventana con la batería descargada

La cadena puede liberarse presionando la palanca de liberación en el acoplamiento de la aleta de ventilación **1**. Gire la cadena como se indica y cierre la ventana **2**. Cuando la batería se haya recargado, la cadena puede reengancharse abriendo la ventana manualmente y escondiendo la cadena dentro del motor.

PORTUGUÊS: Fechar a janela caso a bateria fique descarregada

A corrente do motor pode ser desengatada pressionando o gancho na aba de ventilação **1**. Dobre a corrente do motor conforme ilustrado e feche a janela **2**. Quando a bateria voltar a estar carregada, abra a janela manualmente e reintegre a corrente para dentro do motor.

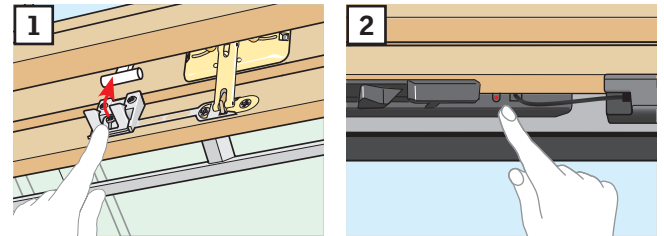
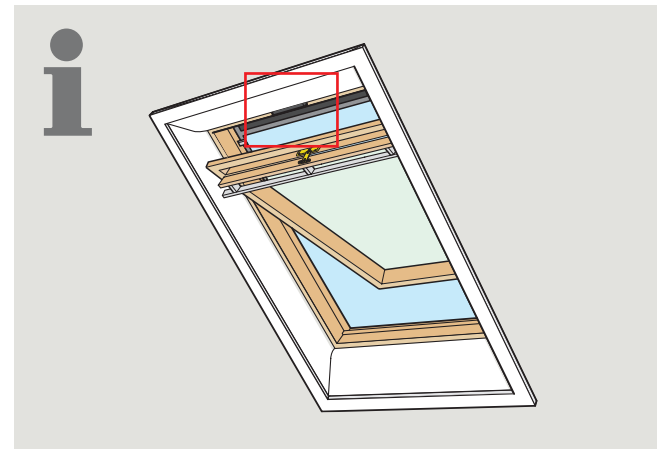

NEDERLANDS: Handmatig sluiten van dakraam zonder gebruik van de wandschakelaar

Druk de ketting los uit de kettingklem op de ventilatieklep **1** en laat de ketting teruglopen door kort op de testknop op de dakraamopener te drukken **2**.

ITALIANO: Chiusura manuale della finestra senza l'utilizzo della pulsantiera a muro

La catena può essere sganciata schiacciando il tasto di rilascio sulla staffa dell'aletta di ventilazione **1** e riavvolta premendo brevemente il tasto di prova presente nel motore, come illustrato **2**.

ESPAÑOL: Cierre manual de la ventana sin usar el pulsador de pared

La cadena puede liberarse presionando la palanca de liberación en el acoplamiento de la aleta de ventilación **1** y se esconde presionando brevemente el botón de comprobación del motor **2**.

PORTUGUÊS: Fechar manualmente a janela sem usar o interruptor de parede

A corrente do motor pode ser desengatada pressionando o gancho na aba de ventilação **1** e corrida para dentro do motor pressionando, por um breve momento, o botão de teste no motor da janela **2**.

AR: VELUX Argentina S.A. 348 4 639944	IE: VELUX Company Ltd. 01 848 8775
AT: VELUX Österreich GmbH 02245/32 3 50	IT: VELUX Italia s.p.a. 045/6173666
AU: VELUX Australia Pty. Ltd. 1300 859 856	JP: VELUX-Japan Ltd. 0570-00-8145
BA: VELUX Bosna i Hercegovina d.o.o. 033/626 493, 626 494	LT: VELUX Lietuva, UAB (85) 270 91 01
BE: VELUX Belgium (010) 42.09.09	LV: VELUX Latvia SIA 67 27 77 33
BG: ВЕЛУКС България ЕООД 02/955 99 30	NL: VELUX Nederland B.V. 030 - 6 629 629
BY: Унитарное предприятие "ВЕЛЮКС Мансардные Окна" (017) 329 20 89	NO: VELUX Norge AS 22 51 06 00
CA: VELUX Canada Inc. 1 800 88-VELUX (888-3589)	NZ: VELUX New Zealand Ltd. 0800 650 445
CH: VELUX Schweiz AG 062 289 44 45	PL: VELUX Polska Sp. z o.o. (022) 33 77 000 / 33 77 070
CL: VELUX Chile Limitada 2 953 6789	PT: VELUX Portugal, Lda 21 880 00 60
CN: VELUX (CHINA) CO. LTD. 0316-607 27 27	RO: VELUX România S.R.L. 0-8008-83589
CZ: VELUX Česká republika, s.r.o. 531 015 511	RS: VELUX Srbija d.o.o. 011 20 57 500
DE: VELUX Deutschland GmbH 040 / 54 70 70	RU: ЗАО ВЕЛЮКС (495) 640 87 20
DK: VELUX Danmark A/S 45 16 45 16	SE: VELUX Svenska AB 042/20 83 80
EE: VELUX Eesti OÜ 621 7790	SI: VELUX Slovenija d.o.o. 01 724 68 68
ES: VELUX Spain, S.A. 91 509 71 00	SK: VELUX Slovensko, s.r.o. (02) 33 000 555
FI: VELUX Suomi Oy 0207 290 800	TR: VELUX Çati PencereLERI Ticaret Limited Şirketi 0 216 302 54 10
FR: VELUX France 0821 02 15 15 0,119€ TTC/min	UA: ТОВ "ВЕЛЮКС Україна" (044) 2916070
GB: VELUX Company Ltd. 01592 778 225	US: VELUX America LLC 1-800-88-VELUX
HR: VELUX Hrvatska d.o.o. 01/5555 444	
HU: VELUX Magyarország Kft. (06/1) 436-0601	